

# ARVA

## Cordless Impact Drill

### Operating Instructions

دفتريچه راهنما دريل شارژي چکشي





ضمن تشکر از حسن انتخاب شما در خرید لوازم شارژی آروا، لطفاً قبل از شروع کار با دستگاه، دفترچه راهنما را به طور کامل مطالعه فرمایید.

### مشخصات فنی

5851	مدل
12	ولتاژ
لیتیوم یون	نوع باتری
0-350/0-1350	سرعت بی باری (دور بر دقیقه)
10	اندازه سه نظام (میلی متر)
8	حداکثر قطر پیچ (میلی متر)
LT10MT	مدل شارژر
240-100	ولتاژ ورودی شارژر (ولت)
45-0	دمای مجاز (سانتیگراد)

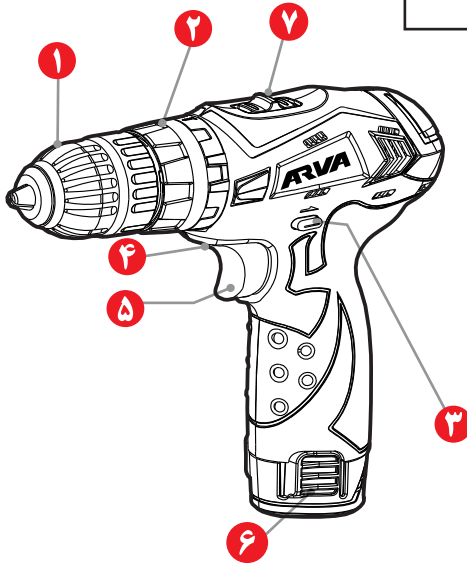

### اجزای دستگاه

- ۱ - سه نظام اتومات
- ۲ - حلقه تنظیم گشتاور
- ۳ - کلید تغییر جهت چرخش
- ۴ - چراغ LED
- ۵ - کلید روشن و خاموش
- ۶ - باتری
- ۷ - کلید تغییر سرعت

## نکات مهم در مورد باتری

- باتری را باز (دموتناژ) نکنید.
- اگر در هنگام کار با دستگاه، باتری بیش از حد گرم شد کار را متوقف کنید زیرا احتمال سوختگی و انفجار وجود دارد.
- اگر مایع الکترولیت موجود در باتری وارد چشم شما شد، سریعاً چشم خود را با آب تمیز و فراوان بشویید و فوراً برای درمان به پزشک مراجعه کنید. ممکن است باعث از دست رفتن بینایی شما شود.
- هرگز باتری را اتصال کوتاه ندهید:
  - a قطب مثبت و منفی باتری را با مواد رسانا لمس نکنید.
  - b باتری را در کنار فلزات دیگر، مانند میخ، سکه و غیره نگذارید.
  - c باتری را در معرض آب یا باران قرار ندهید.
- اتصال کوتاه باتری می تواند باعث انتقال جریان برق زیاد، گرمایش، احتراق احتمالی، و حتی انفجار باتری شود.
- ابزار و باتری را در مکان هایی که ممکن است دمای آنها به بیش از ۵۰ درجه سانتی گراد (۱۲۲ درجه فارنهایت) برسد نگهداری نکنید.
- هرگز باتری را نسوزانید، حتی اگر به شدت معیوب یا کاملاً فرسوده باشد. احتمال دارد باتری در آتش منفجر شود.
- مراقب باشید به باتری ضربه وارد نشود.
- صرفاً از باتری اورجینال لیتیوم یون آروا با ولتاژ مندرج در صفحه مشخصات ابزار برقی خود استفاده کنید. استفاده از سایر باتری ها می تواند منجر به صدمات جسمانی یا باعث ایجاد خطر آتش سوزی شود.

## دستورات ایمنی مهم مربوط به شارژر

- ۱- قبل از استفاده از باتری، کلیه دستورات و هشدارهای مربوط به شارژر باتری را مطالعه کنید.
- هشدار: برای کاهش ریسک صدمه جسمانی، صرفاً باتری های قابل شارژ مختص دستگاه را شارژ کنید. سایر انواع باتری ممکن است منفجر شده، باعث صدمات جسمی و جانی شوند.
- ۳- باتری های غیر قابل شارژ را شارژ نکنید.
- ۴- از منبع برقی استفاده کنید که ولتاژ آن منطبق با مشخصات مندرج بر روی شارژر باشد.

- ۵- باتری را در جایی که در آن مایعات قابل اشتعال یا گاز هست، شارژ نکنید.
- ۶- شارژر را در معرض باران یا برف قرار ندهید.
- ۷- هرگز برای حمل شارژر از سیم آن استفاده نکنید و برای جدا کردن شارژر از منبع برق، سیم آن را نکشید.
- ۸- بعد از شارژ و قبل از اقدام به عملیات نگهداری یا پاکسازی ابزار، شارژر را از منبع برق جدا کنید.
- ۹- مطمئن شوید که سیم شارژر در جای امنی قرار دارد و پای کسی به آن گیر نمی‌کند و به هیچ صورت دیگری تحت فشار یا در معرض صدمه نیست.
- ۱۰- از شارژری که سیم آن خراب است استفاده نکنید و فوراً اتصال کابل از برق را قطع کنید.
- ۱۱- اگر شارژر ضربه سختی دید، از دست تان یا از جایی افتاد، یا به هر صورت دیگری صدمه دید، از آن استفاده نکنید و آن را باز نکنید، بلکه آن را به یکی از تعمیرگاه‌های مجاز آروا بسپارید.
- استفاده نادرست یا موتناژ مجدد می‌تواند باعث برق گرفتگی یا حریق شود.
- ۱۲- کودکان و اشخاص ناتوان نباید بدون نظارت از شارژر باتری استفاده کنند.
- ۱۳- بر کودکان خردسال نظارت کنید و مراقب باشید که با شارژر باتری بازی نکنند.
- ۱۴- وقتی دما کمتر از ۱۰ درجه سانتی‌گراد (۵۰ درجه فارنهایت) یا بالای ۴۰ درجه سانتی‌گراد (۱۰۴ درجه فارنهایت) است، باتری را شارژ نکنید.

### نکاتی برای طولانی تر شدن عمر باتری

- ۱- قبل از تخلیه کامل شارژ باتری، آن را شارژ کنید. هر وقت متوجه شدید قدرت الکتریکی ابزار کم شده است، کار با آن را متوقف و باتری آن را شارژ کنید.
  - ۲- هرگز باتری را که شارژ کامل دارد، دوباره شارژ نکنید. شارژ زیاد از حد از عمر مفید باتری می‌کاهد.
  - ۳- باتری را در دمای اتاق (سانتی‌گراد ۴۵-۰) (فارنهایت ۱۱۳ - ۳۲) شارژ کنید. اگر باتری داغ است، اول اجازه دهید خنک شود و بعد آن را شارژ کنید.
- هشدار:** همیشه قبل از تنظیم یا کنترل عملکرد، وسیله را خاموش و باتری آن را خارج کنید.

## نصب یا برداشتن باتری

- همیشه قبل از نصب یا برداشتن باتری، ابزار را خاموش کنید.
- برای برداشتن باتری دستگاههای ۱۲ ولت، ضمن فشار دادن دکمه های هر دو سوی، آن را از ابزار بیرون بکشید.
- برای برداشتن باتری دستگاههای ۱۴.۴ و ۲۰ ولت، ضمن فشار دادن دکمه های جلوی باتری، آن را از ابزار جدا کنید.
- برای نصب باتری، زبانه باتری را در راستای شیار درون جاباتری قرار دهید و آن را بلغزانید تا در جای درست قرار گیرد. باتری را به طور کامل جا بیندازید تا جایی که با یک صدای کلیک کوچک در جای خود قفل شود. اگر این کار را نکنید، احتمال دارد به صورت تصادفی از ابزار جدا شده، باعث صدمه به شما یا دیگران شود.
- برای نصب باتری به زور متوسل نشوید. اگر باتری به آسانی و با یک لغزش ساده نصب نشود یعنی آن را درست در جای خود نگذاشته اید.

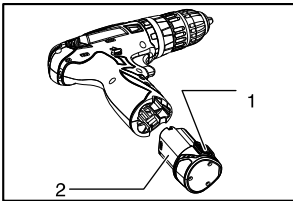

## طریقه عملکرد دستگاه

### دکمه راه اندازی

#### هشدار:

همیشه قبل از نصب باتری در ابزار، اطمینان حاصل کنید که کلید روشن و خاموش آن درست کار می کند و وقتی رها می شود به موقعیت "خاموش" بر می گردد.

برای روشن کردن وسیله، کافی است دکمه مورد نظر را فشار دهید. با افزایش فشار روی دکمه روشن و خاموش سرعت ابزار افزایش می یابد و برای توقف ابزار، کلید را رها کنید.

### ترمز برقی

این ابزار مجهز به ترمز برقی می باشد. اگر هنگام رها کردن کلید روشن و خاموش دستگاه به سرعت متوقف نشد و این مسئله تکرار شد، ابزار را برای تعمیر به مراکز مجاز آروا بسپارید.

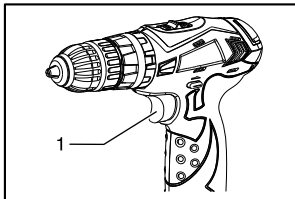

## ■ دکمه حرکت معکوس (چپگرد، راستگرد)

این ابزار مجهز به یک دکمه حرکت معکوس می باشد که جهت چرخش را معکوس می نماید. برای گردش در جهت ساعت دکمه حرکت معکوس را از سمت A و برای گردش در خلاف جهت ساعت دکمه حرکت معکوس را از سمت B فشار دهید.

وقتی دکمه معکوس در موقعیت خشی قرار گرفته باشد، دکمه راه اندازی قفل میشود.

### هشدار:

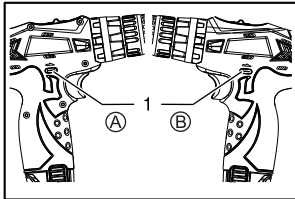

همیشه قبل از آغاز به کار، جهت چرخش را بررسی کنید. از دکمه معکوس تنها در صورتی استفاده کنید که ابزار به طور کامل متوقف باشد. تغییر جهت حرکت قبل از توقف ابزار، باعث می شود ابزار صدمه ببیند.

وقتی ابزار در حال کار نیست، دکمه معکوس را در حالت خشی قرار دهید.

## ■ تغییر سرعت

برای تغییر سرعت، اول ابزار را خاموش کنید، و سپس برای افزایش سرعت، تنظیم کننده سرعت را روی ۲ و برای کاهش سرعت، تنظیم کننده سرعت را روی ۱ بگذارید. قبل از آغاز کار، مطمئن شوید که تنظیم کننده سرعت در جای مناسب قرار گرفته است. از سرعت مناسب برای کار خود استفاده کنید.

### هشدار:

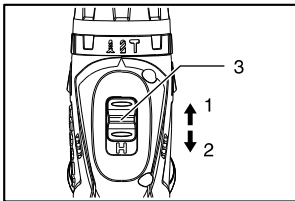

همیشه تنظیم کننده سرعت را در جای کاملاً درست قرار دهید. اگر تنظیم کننده سرعت را در جای درست قرار ندهید و بین دو سرعت ۱ و ۲ قرار گیرد، ابزار صدمه می بیند.

وقتی ابزار در حال کار است از تنظیم کننده سرعت استفاده نکنید. ممکن است ابزار صدمه ببیند.

## ■ تنظیم گشتاور

گشتاور چفت و بست می تواند با چرخاندن حلقه تنظیم و در ۱۹ گام تنظیم شود و درجه بندی آن منطبق با نشانگر روی بدنه ابزار است. گشتاور چفت و بست وقتی حداقل است که عدد ۱ روی پویتر باشد و وقتی حداکثر می شود که علامت ۱۹ روی پویتر قرار بگیرد.

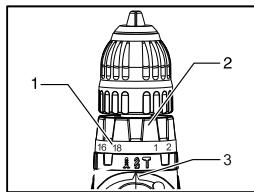
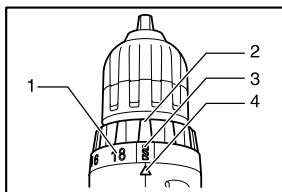

هنگام تنظیم در اعداد ۱ تا ۲۰ کلاچ روی سطوح مختلف گشتاور می لغزد. کلاچ طوری طراحی شده است که از روی علامت تلغزد.

قبل از عملیات واقعی یک پیچ آزمایشی را در ماده مورد نظر یا یک قطعه آزمایشی پیچ کنید تا دریابید سطح گشتاور لازم برای یک عملیات خاص چیست.  
تذکر:

– وقتی نشانگر بین دو درجه باشد، حلقه تنظیم کننده قفل نمی شود.  
– وقتی حلقه تنظیم کننده بین اعداد ۲۰ و ۱ است از ابزار استفاده نکنید. ممکن است ابزار صدمه ببیند.

شرح حالتهای مختلف دریل چکشی  
انتخاب حالت کارکرد

این ابزار سه حالت کارکرد دارد:

– حالت دریل (صرفاً چرخش)

– حالت دریل چکشی (چرخش با ضربه چکشی)

– حالت پیچ گوشتی (چرخش با کلاچ)



حالتی را انتخاب کنید که مناسب کار شما باشد. دکمه تغییر حالت را بچرخانید و آن را در مقابل علامت مشخص شده روی بدنه ابزار قرار دهید.

### هشدار:

– وقتی موقعیت دکمه را از حالت مته به موقعیت های دیگر تغییر می دهید، چرخاندن دکمه حالت کارکرد قدری دشوار خواهد بود. در این حالت، دکمه را در موقعیت مته قرار دهید و ابزار را روشن کنید و بگذارید کمی کار بکند، سپس ابزار را متوقف کنید و دکمه را روی حالت مورد نظر خود تنظیم کنید.  
– همیشه دکمه را به درستی روی حالت کارکرد مورد نظر خود قرار دهید. اگر دکمه را بین دو حالت کارکرد قرار دهید، ابزار صدمه می بیند.

## مونتاز

### هشدار:

همیشه قبل از انجام هر نوع کار روی ابزار، اول اطمینان حاصل کنید که ابزار خاموش است و باتری آن خارج شده است.

■ نصب و برداشتن سر مته و پیچ

حلقه را بگیرید و در جهت عقربه ساعت بچرخانید تا سه نظام باز شود.  
مته یا سر مته را داخل سه نظام بذارید و تا جایی که امکان دارد آن را به داخل فشار دهید. حلقه را محکم نگه دارید و در خلاف جهت عقربه ساعت بچرخانید تا سه نظام محکم بسته شود.

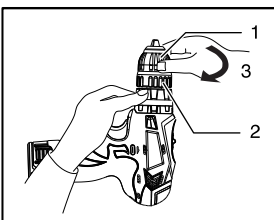



## قسمت عملیاتی

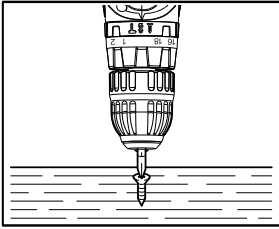

## ■ کارکرد سری پیچ گوشتی

نوک سری پیچ را در سه نظام بگذارید و پس از گرفته شدن باسه نظام فشار لازم را به ابزار وارد کنید. کار با ابزار را با دور کند شروع کنید و سپس به تدریج سرعت کار را افزایش دهید. به محض این که کلاچ گرفته شد، دکمه ماشه را رها کنید.

## هشدار:

– اطمینان حاصل کنید که نوک سری پیچ گوشتی به درستی و به صورت مستقیم در سه نظام قرار گرفته است، در غیر این صورت احتمال دارد پیچ گوشتی یا نوک آن صدمه ببیند.

## تذکر:

– هنگام استفاده از سر مته مخصوص چوب، سوراخهایی را به صورت آزمایشی ایجاد کنید تا سوراخ کاری راحت تر شود و از ترک خوردن قطعه چوب جلوگیری شود.

## ■ کارکرد دریل (مته)

اول دکمه تنظیم را بچرخانید، به طوری که پویتر روی علامت قرار گیرد. سپس به صورت ذیل عمل کنید.

## ■ استفاده از دریل برای چوب

هنگام استفاده از دریل برای چوب، برای حصول بهترین نتیجه از سر مته راهنما استفاده کنید. و سر مته را به داخل قطعه چوب فرو می کند.

## ■ استفاده از دریل برای فلزات

نوک مته را در جای مورد نظر بگذارید و عملیات را شروع کنید. در هنگام استفاده از دریل برای فلزات از روغن روان کننده برش استفاده کنید. آهن و برنج استثناء هستند و باید به صورت خشک دریل شوند.

اندازه سوراخ آزمایشی پیشنهادی (میلی متر)	قطر پیچکاری در چوب (میلی متر)
2/0 – 2/2	3/1
2/2 – 2/5	3/5
2/5 – 2/8	3/8
2/9 – 3/2	4/5
3/1 – 3/4	4/8
3/3 – 3/6	5/1
3/5 – 3/9	5/5
3/8 – 4/1	5/8
5/0 – 5/5	8/0

**هشدار:**

- فشار بیش از حد بر ابزار باعث افزایش سرعت کار نمی شود و فقط باعث وارد آمدن صدمه به ابزار شما و کاهش عملکرد و عمر مفید آن می شود.
- در هنگام ایجاد سوراخ، نیروی زیادی بر ابزار و مته وارد می شود. ابزار را بسیار محکم نگه دارید و وقتی شکستن قطعه توسط مته ابزار آغاز شد، دقت و احتیاط فوق العاده به خرج دهید. اگر مته ابزار در قطعه گیر کرد، کافی است دکمه حرکت معکوس را بزنید تا به حالت اول بازگردد. دقت کنید که اگر ابزار را محکم نگه ندارید، ممکن است لگد بزند. همیشه قطعه ای را که روی آن کار می کنید، با یک گیره یا ابزار مهار کننده قدرتمند دیگر، ثابت نگه دارید.
- اگر از ابزار به صورت مستمر تا اتمام شارژ باتری استفاده می کنید، قبل از شروع به کار با باتری جدید، حداقل ۱۵ دقیقه به ابزار استراحت بدهید.

**نگهداری****هشدار:**

- همیشه قبل از بررسی یا سرویس کاری، حتما ابزار را خاموش کنید و باتری آن را نیز خارج کنید. برای حفظ امنیت و قابل استفاده بودن ابزار، لازم است کلیه تعمیرات، خدمات نگهداری، یا تنظیم، توسط مراکز خدمات حرفه ای انجام شود و همیشه از قطعات یدکی آروا استفاده کنید.

**شارژ کردن**

قبل از استفاده از ابزار، باتری را به صورت زیر شارژ کنید:

۱- شارژر باتری را به منبع برق متناوب با ولتاژ مناسب وصل کنید. چراغ سبز که نشان دهنده شارژ شدن است، روشن خواهد شد.

۲- باتری را در جای مخصوص وارد کنید، به نحوی که ترمینال های مثبت و منفی روی باتری در همان سمت علائم مشابه در شارژر قرار گیرند.

۳- وقتی باتری کاملاً در جای خود قرار گرفت، رنگ چراغ شارژ از سبز به قرمز تغییر می کند و شارژ آغاز می شود. در مدت شارژ، چراغ شارژ پیوسته روشن می ماند.

۴- وقتی رنگ چراغ شارژ از قرمز به سبز تغییر کند، عملیات شارژ خاتمه یافته است.

۵- بعد از شارژ کردن، شارژر را از منبع برق جدا کنید.

**هشدار:**

- شارژر باتری فقط مخصوص شارژ باتری اورجینال است.
- هرگز از آن برای مقاصد دیگر یا برای شارژ کردن انواع دیگر باتری استفاده نکنید.

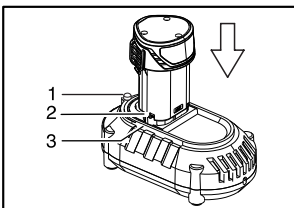

– اگر باتری ابزاری را شارژ می‌کنید که در همان لحظه در حال استفاده بوده است یا باتری را شارژ می‌کنید که برای مدتی طولانی در معرض نور مستقیم آفتاب یا حرارت بوده است، ممکن است چراغ شارژ به رنگ سبز درآید. در این صورت، مدتی صبر کنید. پس از خنک شدن باتری، شارژ آغاز خواهد شد. (ویژه کلیه ابزار آلاتی که با باتری کار می‌کنند)

## قوانین عمومی ایمنی

### هشدار:

دستور العمل‌های ذیل را به دقت مطالعه و درک کنید.

هر گونه کوتاهی در اجرای آنها می‌تواند باعث خطر برق‌گرفتگی، آتش‌سوزی یا صدمات فردی جدی شود. **محل کار**

۱. محل کارتان را تمیز، مرتب، روشن و پر نور نگهدارید.

میز کار شلوغ و نامرتب و کم نور باعث وقوع حادثه می‌شود.

۲. از ابزارهای برقی در فضاهای قابل انفجار، به ویژه مکان‌هایی که در آنها مایعات قابل اشتعال، گازها یا گرد و غبار، وجود دارد، استفاده نکنید. ابزارهای برقی، جرقه‌هایی ایجاد می‌کنند که می‌تواند باعث شعله‌ور شدن گرد و غبار و آتش‌سوزی شود.

۳. هنگام استفاده از این ابزار، اطرافیان، کودکان و بازدیدکننده‌ها را دور نگه دارید. هر گونه ازدحام و شلوغی باعث می‌شود شما کنترل خود را از دست بدهید.

### ایمنی الکتریکی

۴. ابزاری که با باتری‌های یکپارچه یا با یک باتری مجزا کار می‌کند، باید فقط با شارژر مخصوص همان باتری، شارژ شود. شارژری که برای یک نوع باتری خوب است، در صورت استفاده برای باتری دیگر می‌تواند باعث خطر آتش‌سوزی شود.

۵. از ابزار باتری دار فقط با باتری مخصوص خودش استفاده نمایید. استفاده از باتری‌های دیگر یا باتری‌های متفرقه، می‌تواند باعث خطر آتش‌سوزی شود.

### ایمنی فردی

۶. هرگز در زمانی که خسته، یا تحت تاثیر دارو و مواد پزیشکی هستید، از این وسیله استفاده نکنید. حتی یک لحظه غفلت در هنگام استفاده از این ابزار، باعث بروز صدمات جدی به شما و دیگران می‌شود.

۷. لباس مناسب بر تن کنید. لباس گشاد، آویزه‌های تزئینی و موهای بلند، با قطعات متحرک ابزار درگیر می‌شوند و در آن گیر می‌کنند و باعث صدمات جدی به شما و دستگاه می‌شود.

۸. از روشن کردن تصادفی، پرهیز کنید. قبل از وارد کردن باتری، مطمئن شوید که ابزار در وضعیت خاموش قرار دارد. ابزار را در حالی که انگشت خود را بروی سویچ قرار داده اید حمل نکنید و باتری را در حالی که کلید آن روی وضعیت روشن قرار دارد، وارد ابزار نکنید.

۹. همیشه طوری بایستید که جای پای شما محکم باشد و تعادل داشته باشید. ایستادن مناسب و تعادل میتواند باعث کنترل بهتر ابزار در در وضعیت های غیر متظره شود.
۱۰. از تجهیزات ایمنی مناسب استفاده نمایید. همیشه از عینک استفاده کنید. از ماسک ضد گرد و غبار کفش های ایمنی ضد لغزش، کلاه ایمنی سخت، یا ابزار محافظ صداگیر گوش، استفاده می شوند.
۱۱. برای محکم نگه داشتن قطعه از گیره یا دیگر روشهای عملی معقول استفاده کنید. نگه داشتن قطعه کار با دست یا در مقابل بدن باعث عدم تعادل و از بین رفتن کنترل شما به دستگاه می شود.
۱۲. به دستگاه فشار وارد نکنید. از دستگاهی استفاده کنید که مناسب کاربرد مورد نظر شماست. با استفاده از دستگاه درست هم کارتان بهتر انجام می شود، هم ایمنی بیشتری خواهید داشت.
۱۳. اگر دکمه روشن و خاموش ابزار به درستی کار نمی کند از آن استفاده نکنید. ابزاری که قابل کنترل با دکمه روشن و خاموش نباشد خطرناک است و حتما باید تعمیر شود.
۱۴. قبل از تنظیم ابزار، یا تغییر لوازم جانبی، یا کنار گذاشتن ابزار در محل نگهداری، باتری را از ابزار جدا کنید یا کلید آن را در حالت قفل یا خاموش قرار دهید. این یک اقدام ایمنی پیشگیرانه است که خطر به کار افتادن تصادفی ابزار را کاهش می دهد.
۱۵. ابزارهایی را که استفاده نمی کنید در محلی دور از دسترس کودکان و سایر افراد آموزش ندیده، قرار دهید. دسترسی کاربران آموزش ندیده به ابزارها خطرناک و باعث ایجاد حادثه میشود.
۱۶. اگر از باتری استفاده نمی کنید، آن را از اشیاء فلزی مانند سکه، کلید، میخ، پیچ یا دیگر قطعات فلزی کوچک که می تواند باعث اتصال الکتریکی شود دور نگه دارید. اتصال کوتاه بین ترمینال های باتری می تواند باعث جرقه، انفجار، یا آتش سوزی شود.
۱۷. ابزار را با دقت نگهداری کنید. ابزارهای برش و مته ها را تمیز و تیز نگه دارید. اگر ابزارهای برش و مته ها خوب نگهداری شوند و لبه های آنها تیز باشد، احتمال گیر کردن یا قفل شدن ناگهانی آنها کمتر و کنترل آنها هم آسان تر است.
۱۸. مراقب به هم خوردن نظم قطعات ابزار، قفل شدن قطعات متحرک، شکستگی قطعات، یا هر شرایط دیگری که ممکن است بر عملکرد ابزار اثر بگذارد باشید. اگر ابزار نیاز به تعمیر دارد، قبل از استفاده، آن را به تعمیرگاههای مجاز آروا بسپارید. بیشتر حوادث کار در حین استفاده از ابزارهایی به وجود می آیند که به خوبی نگهداری نشده اند.
۱۹. تنها از لوازم جانبی که تولید کننده برای مدل ابزار شما توصیه کرده است استفاده کنید. لوازم جانبی که برای یک ابزار خوب هستند، می توانند در صورت استفاده برای ابزار دیگر باعث خطر یا صدمه شوند.
۲۰. سرویسکاری دستگاه الزاماً باید توسط تعمیرکاران آموزش دیده انجام شود. تعمیر ابزار یا سرویس و نگهداری آن توسط افراد آموزش ندیده می تواند باعث خطر و صدمه شود.
۲۱. در هنگام تعمیر و سرویسکاری دستگاه، فقط از قطعات جایگزین منتخب شرکت آروا استفاده کنید. دستورات بخش نگهداری این دستورالعمل را اجرا کنید.

## ■ مقررات ایمنی خاص

نگذارید تجربه زیاد کار با ابزار یا سهولت کار با آن (در اثر استفاده مکرر) مانع اجرای سخت گیرانه از دستور العمل های ایمنی ابزار شارژی شود. اگر از این ابزار در حالت نایمن یا به صورت نادرست استفاده کنید، احتمال دارد آسیب های جسمانی جدی ببینید.

۱- هنگام کار با ابزار، چنانچه احتمال می دهید امکان تماس با سیم کشی پنهان از دید وجود داشته باشد، از دستگیره های عایق استفاده کنید. تماس ابزار با سیم های حاوی جریان فاز باعث انتقال برق از قطعات فلزی آن و برق گرفتگی کاربر ابزار می شود.

۲- همیشه هوشیار باشید و احتیاط کنید. این ابزار همیشه آماده به کار است، و برای کار کردن نیازی به اتصال به برق ندارد.

۳- همیشه مطمئن شوید که محکم ایستاده اید و پای شما محکم است.

۴- هنگام استفاده از ابزار در ارتفاع، مطمئن شوید که کسی زیر شما نباشد..

۵- ابزار را محکم نگه دارید.

۶- دست های خود را از قسمت های متحرک ابزار دور نگه دارید.

۷- بلافاصله پس از کار به نوک مته یا قطعه کار دست نزنید. ممکن است فوق العاده داغ باشند و پوست شما را بسوزانند.



**هشدار:**

جهت حفظ ایمنی فردی، فقط از لوازم یدکی و متعلقات استاندارد مورد تایید شرکت آروا استفاده کنید.

■ استفاده از لوازم یدکی و متعلقات غیراستاندارد ممکن است منجر به بروز صدمات جبران ناپذیری شود.

■ از تماس با مایعات احتمالی خارج شده از باتری به دلیل سمی بودن اجتناب کنید.

■ از روشن شدن سهوی دستگاه ممانعت ورزید.

■ در صورتی که مدت زمان زیادی از دستگاه استفاده نمی کنید، آن را در مکان خشک و امن و دور از

دسترس اطفال نگهداری کنید.

## گارانتی

شرایط گارانتی دستگاه که در برگه مخصوص گارانتی موجود می باشد را مطالعه کرده و با دقت به آن

عمل نمایید و در صورت بروز هرگونه مشکل با خدمات پس از فروش شرکت آروا تماس حاصل نمایید.

شماره های تماس و راه های ارتباطی با شرکت آروا در صفحه ی آخر دفترچه راهنما قید گردیده است.

■ در شهرهای (تهران، اصفهان، شیراز، اهواز، یزد، مشهد، تبریز) پیک خدمات برای دستگاه های دارای گارانتی

به صورت رایگان دایر می باشد، در صورت نداشتن گارانتی هزینه پیک به عهده مشتری می باشد.

مشتری گرامی:

استقبال و حمایت دلگرم کننده شما، مدیران این شرکت را بر آن داشت که با تکیه بر دانش مهندسان ایرانی دست به تولید ملی طبق استانداردهای جهانی (CE) زده و گامی بلند در جهت رشد و اعتلای اقتصادی کشور و کارآفرینی و اشتغال زایی برای جوانان این مرز و بوم بردارند. در حال حاضر دستگاه های جوشکاری اینورتر به طور کامل در داخل کشور تولید شده و به بازار عرضه می گردد.

جهت بازدید و کسب اطلاعات بیشتر از تنوع محصولات به وب سایت آروا مراجعه فرمایید.

[www.arvatools.com](http://www.arvatools.com)

- ابزار آلات جوش و برش
- ابزار آلات برقی
- ابزار آلات بادی
- ابزار آلات دستی
- ابزار آلات موتوری
- ابزار آلات ایمنی
- متعلقات ابزار
- ابزار آلات برشی



2117  
Inverter welding machine  
دستگاه جوشکاری اینورتر C ۱۶۰ آمپر IGBT



2116  
Inverter welding machine  
دستگاه جوشکاری اینورتر ۱۶۰ آمپر IGBT



2110  
Inverter welding machine  
دستگاه جوشکاری اینورتر ۱۸۰ آمپر IGBT



2114  
Inverter welding machine  
دستگاه جوشکاری اینورتر ۱۸۰ آمپر IGBT



2103  
Inverter welding machine  
دستگاه جوشکاری اینورتر Turbo ۲۰۰ آمپر



2160  
Inverter welding machine  
دستگاه جوشکاری اینورتر ۲۰۰ آمپر Digital Plus



2170  
Inverter welding machine  
دستگاه جوشکاری اینورتر ۲۰۰ آمپر MEGA



2172  
Inverter welding machine  
دستگاه جوشکاری اینورتر ۲۰۰ آمپر IGBT



2111  
Inverter welding machine  
دستگاه جوشکاری اینورتر ۲۰۰ آمپر IGBT



2113  
Inverter welding machine  
دستگاه جوشکاری اینورتر ۲۰۰ آمپر IGBT



2112  
Inverter welding machine  
دستگاه جوشکاری اینورتر ۲۰۰ آمپر IGBT



2172  
Inverter welding machine  
دستگاه جوشکاری اینورتر ۲۱۵ آمپر IGBT



2101  
Inverter welding machine  
دستگاه جوشکاری اینورتر ۲۱۵ آمپر IGBT



2102  
Inverter welding machine  
دستگاه جوشکاری اینورتر ۲۲۰ آمپر IGBT



2161  
Inverter welding machine  
دستگاه جوشکاری اینورتر ۲۲۰ آمپر IGBT Plus



2115  
Inverter welding machine  
دستگاه جوشکاری اینورتر ۲۵۰ آمپر IGBT



2118  
Inverter welding machine  
دستگاه جوشکاری اینورتر ۲۸۰ آمپر IGBT



2119  
Inverter welding machine  
دستگاه جوشکاری اینورتر ۳۱۵ آمپر IGBT



2162  
Inverter welding machine  
دستگاه جوشکاری اینورتر ۳۱۵ آمپر IGBT



2302  
Pipe welding machine set  
اتو لوله سبز کیفی



# ARVA



تهران، میدان حسن آباد، خیابان وحدت اسلامی، بن بست معتمدی

صدای مشتری

پلاک ۳، ساختمان آروا، کد پستی: ۱۱۱۳۹۵۷۳۱۱

۶۱۶۷۲



تعمیرگاه مرکزی (۱۰ خط) ۶۶۴۶۸۲۷۸



۶۶۴۱۸۲۷۸

arvatools

www.arvatools.com

https://telegram.me/arvatoolsco

۰۹۱۲۸۲۰۸۲۷۸

۰۹۱۲۸۳۰۸۲۷۸

۰۹۱۲۸۴۰۸۲۷۸

۶۶۴۸۹۱۰۳

