

ARVA

Gasoline Brush Cutter

Operating Instructions

دفترچه راهنمای حاشیه زن



ضمن تشکر از حسن انتخاب شما در خرید لوازم بنزینی آروا، لطفاً قبل از شروع کار با دستگاه، دفترچه راهنما را به طور کامل مطالعه فرمایید.

توصیه های ایمنی عمومی

- همیشه از دستکش و کفش ایمنی استفاده کنید.
- در صورت برخورد با اجسام ثابت، امکان پرتاب شدید دستگاه به اطراف وجود دارد.
- مراقب اجسامی که به سمت شما پرتاب می شوند یا کمانه می کنند، باشید.
- هنگام کار، مطمئن شوید که دستگاه حداقل ۱۵ متر با اطرافیان و حیوانات فاصله دارد.

مشخصات فنی دستگاه

- | | | |
|---------------------------|----------------------|-------------------------|
| ۱۹. پیچ درپوش فیلتر هوا | ۱۰. کلید موتور | ۱. نگهدارنده نخ نایلونی |
| ۲۰. دستگیره سمت چپ | ۱۱. کلید قفل کن ماشه | ۲. کلاهک حفاظ فوقانی |
| ۲۱. مهره قفل کننده | ۱۲. حلقه تعلیق | ۳. گیربکس |
| ۲۲. پوشش محافظ تحتانی | ۱۳. موتور | ۴. حفاظ تیغ برش |
| ۲۳. صفحه قفل کننده تحتانی | ۱۴. شمع | ۵. لوله محور متحرک |
| ۲۴. صفحه برش فلزی | ۱۵. طناب هندل | ۶. محل اتصال دسته |
| ۲۵. صفحه قفل کننده فوقانی | ۱۶. درپوش مخزن سوخت | ۷. میله دستگیره |
| ۲۶. کمر بند حمل | ۱۷. پیچ کمک استنارت | ۸. دستگیره سمت راست |
| | ۱۸. دکمه مکش بنزین | ۹. ماشه |

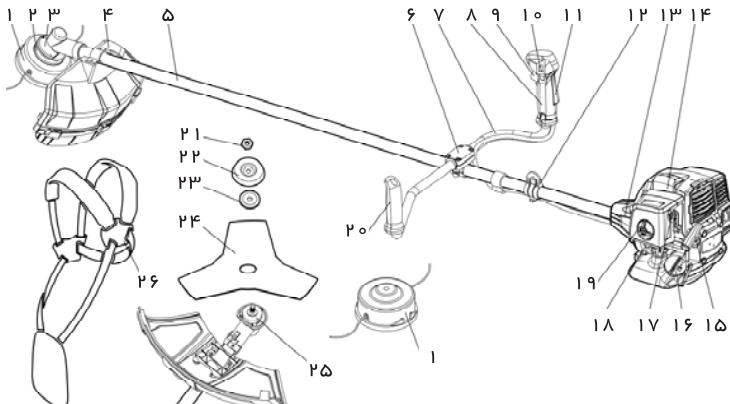

مشخصات فنی مدل ۶۲۲۰

۵۱/۷	cm ³	ظرفیت موتور
۱/۵	kw	حداکثر قدرت موتور
۷/۶	kg	وزن (بدون سوخت، کمربند حمل، تجهیزات برش و حفاظ)
۱۱۰۰۰	rpm	حداکثر سرعت چرخش موتور
۸۲۵۰	rpm	سرعت محور خروجی
۳۱۰۰±۴۰۰	rpm	بازه سرعت بی باری
۴۰:۱		ترکیب
۸۵۰	ml	ظرفیت مخزن سوخت
۹۴/۳	dm(A)	میزان فشار
۳	dm(A)	میزان خطا
۱۱۰/۸	dm(A)	میزان قدرت اکوستیک
۳	dm(A)	میزان خطا
۱۱۰	dm(A)	میزان ضمانت شده قدرت اکوستیک

عرض برش	ضخامت تیغ اندازه خط برش	اندازه سوراخ میانی تیغ	مدل	تجهیزات برش توصیه شده
۲۵/۴	۱/۶ یا ۳	۲۵۵	سه دندانه- یک تکه- فلزی	تیغ
۲۵/۴	۱/۴	۲۵۵	۴ دندانه	
	۲/۴	۴۳۰	خط برش انعطاف پذیر غیر فلزی	نخ نایلونی



این دستگاه تنها برای چمن زنی و هرس کردن بوته ها ساخته شده است.

دستورالعمل های عمومی ایمنی

- اره را با دو دست نگه دارید. در غیر این صورت، صدمات جدی متوجه کاربر و اطرافیان خواهد شد.
- هنگام خستگی یا تحت تأثیر داروهای آرام بخش از دستگاه استفاده نکنید.
- از تجهیزات ایمنی شخصی شامل کفش و لباس مناسب، دستکش، عینک، محافظ گوش و کلاه ایمنی استفاده کنید.
- بعد از پر کردن مخزن سوخت، دستگاه را در فاصله حداقل ۳ متر از منبع سوخت روشن کنید تا از خطر آتش سوزی جلوگیری شود.
- از نزدیک شدن افراد به محل کار و دستگاه جلوگیری کنید.
- قبل از شروع به کار، از ایمن بودن محیط کار و حفظ تعادل خود اطمینان حاصل کنید.
- هنگام کار با دستگاه، تمام اعضای بدن را از اره دور نگه دارید.
- از کاربرد دستگاه هایی که معیوب هستند، تنظیم مناسبی ندارند یا قطعات آن ها به طور ایمن بسته نشده اند، اجتناب کنید.
- قبل از قرار دادن دستگاه روی زمین، حتماً آن را خاموش کنید.
- از اره تنها در مکان هایی که دارای تهویه هوای مناسب هستند، استفاده کنید.
- هرگز از دستگاه در معرض مواد قابل اشتعال اعم از مایعات و گازها، استفاده نکنید.
- هنگامی که دستگاه روشن است، از پر کردن مخزن سوخت و روغن و نیز روغن کاری دستگاه خودداری کنید.
- افرادی که تجربه کار با این دستگاه را ندارند، باید آموزش های مطرح شده در این دفترچه راهنما را به دقت مطالعه کنند و از تجهیزات ایمنی استفاده نمایند.
- در فضاهای بسته از دستگاه استفاده نکنید. به محض اینکه موتور احتراق شروع به کار می کند، این دستگاه گازهایی تولید می کند که ممکن است بدون رنگ و بو باشند. این دستگاه همچنین گرد و غبار ناشی از خاک اره یا روغن تولید می کند. با تجهیزات مناسب، در مقابل این گازها و غبارها از خود محافظت کنید.

تجهیزات ایمنی دستگاه

قبل از شروع به کار، از سالم بودن تمامی تجهیزات ایمنی دستگاه اطمینان حاصل کنید.

۱. کلید قفل ماشه

کلید قفل کن ماشه برای جلوگیری از شروع به کار اتفاقی دستگاه تعبیه شده است. با فشار دادن کلید قفل، ماشه دستگاه آزاد می شود و با رها کردن آن، ماشه دستگاه قفل می شود.

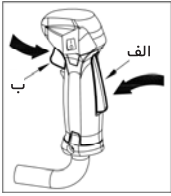

۲. کلید روشن/خاموش موتور

قبل از روشن کردن موتور، کلید موتور را در حالت «ا» قرار دهید. با قرار دادن کلید موتور در حالت «O» موتور متوقف می شود.

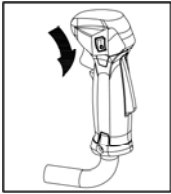

۳. حفاظ تیغ برش

این حفاظ از پرتاب شدن اجسام به سمت کاربر یا تماس تصادفی کاربر با قسمت برنده دستگاه جلوگیری می کند. از سالم بودن حفاظ اطمینان حاصل کنید و همواره حفاظ را متناسب با تیغ مورد استفاده خود، انتخاب کنید. در غیر این صورت، ممکن است منجر به صدمات جدی شود.

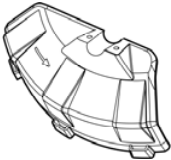

۴. سیستم لرزش گیر

این دستگاه مجهز به سیستم لرزش گیر است که میزان لرزش موتور را کاهش می دهد و کار با دستگاه را آسان تر می سازد. استفاده از نخ نایلونی غیر استاندارد یا تیغ کند و نامناسب، میزان لرزش را افزایش می دهد.

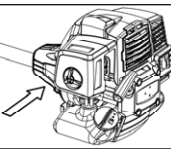

۵. آزاد سازی سریع

کمربند حمل این دستگاه مجهز به سیستم آزادسازی سریع است که در کنار حلقه تعلیق تعبیه شده است. در صورت آتش گرفتن موتور یا سوانح دیگر، با استفاده از این سیستم، کاربر می تواند به راحتی دستگاه را از خود جدا کند.

۶. صدا خفه کن

صدا خفه کن این دستگاه جهت کاهش صدا و دور کردن دود آگزوز از کاربر تعبیه شده است. در صورت معیوب بودن صداخفه کن، از دستگاه استفاده نکنید. همواره از اتصال صحیح صداخفه کن به دستگاه اطمینان حاصل کنید.





صدافخه کن حاوی مواد سرطان زاست. در صورت آسیب رسیدن به صدافخه کن، از تماس با این مواد خودداری کنید.



گاز خارج شده از اگزوز داغ بوده و ممکن است حاوی جرقه هایی باشد که می توانند منجر به آتش سوزی شوند. لذا به هیچ وجه دستگاه را در فضای بسته یا در نزدیکی مواد قابل اشتعال روشن نکنید.

۷. مهره قفل کننده

مهره قفل کننده جهت محکم کردن برخی تیغ های برش مورد استفاده قرار می گیرد. هنگام نصب، مهره را خلاف جهت چرخش تیغ محکم کنید. برای باز کردن مهره، آن را در جهت چرخش تیغ بچرخانید. (توجه کنید که این مهره دارای رزوه چپ گرد است.) مهره را با استفاده از آچار بکس محکم کنید.

واشر درون مهره نباید آنقدر هرز باشد که بتوان مهره را با دست چرخاند. بنابراین پیشنهاد می شود بعد از ۲۰ بار استفاده از مهره، آن را تعویض کنید.

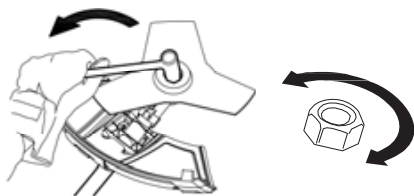

تجهیزات برش

برای کاهش خطرات ناشی از پرتاب تیغ و جهت بهبود عملکرد و افزایش عمر دستگاه و تجهیزات آن، از انتخاب تجهیزات مناسب و نگهداری صحیح از دستگاه اطمینان حاصل کنید.

مهم: تنها از وسایل برش و حفاظ هایی که در این دفترچه توصیه شده اند استفاده کنید. دندان های تیغ را همواره تیز نگه دارید.



قبل از انجام هرگونه عملیات روی تیغ، موتور دستگاه را متوقف کنید. تیغ بعد از رها کردن ماشه دستگاه نیز به چرخش ادامه می دهد. لذا مطمئن شوید که تیغ کاملاً متوقف شده است و سپس اقدام به تعویض یا تنظیم تیغ نمایید.

تیغ دلتا برای کوتاه کردن چمن های ضخیم استفاده می شود.



نخ نایلونی برای کوتاه کردن چمن های نازک تر مورد استفاده قرار می گیرد.

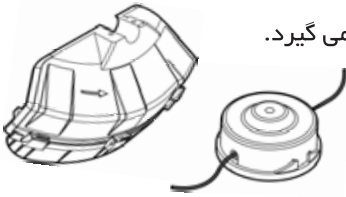

تیغ دلتا

همیشه تیغ را تیز نگه دارید. برای تیز کردن تیغ به دستورالعمل های ذکر شده در این دفترچه توجه کنید و اندازه سوهان را به طور مناسب انتخاب کنید. تیغی که به طور صحیح تیز نشده یا شکسته باشد ممکن است منجر به صدمات جدی شود.

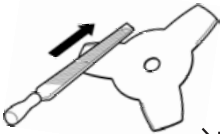

در صورت شکستن، خمیده شدن یا آسیب دیدگی تجهیزات برش، آن ها را با قطعات جدید جایگزین کنید. هرگز اقدام به صاف کردن تیغ های خم شده نکنید.

نخ نایلونی

مهم: همیشه از اتصال محکم و صحیح نخ نایلونی به قطعه نگهدارنده اطمینان حاصل کنید. در غیر این صورت دستگاه لرزش زیادی تولید می کند.

تنها از نخ های نایلونی، قطعه نگهدارنده و تجهیزات برش استاندارد استفاده کنید.

طول نخ نایلونی باید متناسب با قدرت موتور باشد. هر چه طول نخ بیشتر باشد، به قدرت موتور بیشتری نیاز دارد.

از اتصال تیغ روی حفاظ حاشیه زن اطمینان حاصل کنید. این تیغ، نخ نایلونی را می برد تا به اندازه مناسب برسد.

برای افزایش طول عمر نخ نایلونی، آن را دو روز در آب بخیسانید. این کار باعث محکم تر شدن نخ و افزایش دوام آن می شود.

دستورالعمل کار با دستگاه

۱. نصب دسته

دسته را روی پایه تعیبه شده روی میله قرار دهید. سپس پوشش دسته را روی آن قرار داده و با پیچ های مربوطه محکم کنید.

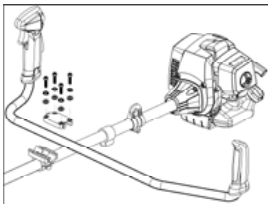

۲. نصب تیغ ها و نگهدارنده نخ نایلونی



هنگام نصب تجهیزات برش، دقت کنید که بخش برآمده روی صفحه قفل کننده فوقانی به طور صحیح داخل حفره مرکزی تجهیزات برش قرار بگیرد. در غیر این صورت ممکن است منجر به صدمات فردی جدی شود.

هرگز بدون حفاظ مناسب از دستگاه استفاده نکنید.

از دستکش ایمنی استفاده کنید تا بخش برنده دستگاه به دستان شما آسیب نرساند. در صورت استفاده از تیغ دلتا، از دسته، حفاظ تیغ و کمر بند حمل مناسب استفاده کنید.

۳. نصب قطعه مکمل حفاظ

هنگام استفاده از نخ نایلونی حتماً قطعه مکمل حفاظ را نصب کنید ولی هنگام استفاده از تیغ دلتا، نباید این قطعه را نصب کرد.

حفاظ تیغ برش را روی قسمت تعبیه شده روی میله نصب کنید و با سه پیچ محکم کنید. برآمدگی های قطعه مکمل حفاظ را وارد شیار حفاظ تیغ برش کنید.

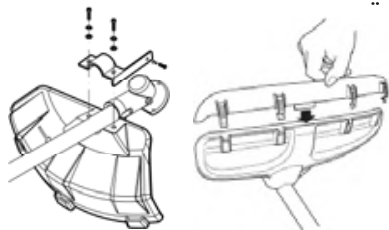

۴. نصب حفاظ تیغ و تیغ دلتا

حفاظ تیغ را روی قسمت مربوطه روی میله متصل کنید و با سه پیچ محکم کنید. **توجه!** قطعه مکمل حفاظ را حتماً جدا کنید.

صفحه قفل کننده فوقانی (ب) را روی میله خروجی نصب کنید.

میله تیغ را بچرخانید تا جایی که یکی از حفره های صفحه قفل کننده فوقانی روی حفره مربوط به خود در پوشش محافظ فوقانی قرار گیرد.

پین قفل کننده (الف) را درون حفره قرار دهید تا میله قفل شود.

تیغ (ج)، صفحه قفل کننده تحتانی (د) و پوشش محافظ تحتانی (ه) را روی میله خروجی قرار دهید. مهره (و) را نصب و محکم کنید. بعد از نصب تمام قطعات، پین قفل کننده را بیرون بکشید.

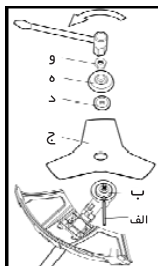

۵. نصب نگهدارنده نخ نایلونی و حفاظ آن

با توجه به تجهیزات نگهدارنده نخ نایلونی دستگاه خود، حفاظ مناسب را انتخاب کنید. از اتصال قطعه مکمل حفاظ اطمینان حاصل کنید.

حفاظ نگهدارنده نخ نایلونی را روی قسمت تعیین شده روی میله نصب کنید و با سه پیچ محکم کنید. صفحه گیره فوقانی (ب) را روی میله خروجی نصب کنید.

میله تیغ را بچرخانید تا جایی که یکی از حفره های صفحه گیره فوقانی روی حفره مربوط به خود در پوشش محافظ فوقانی (ج) قرار گیرد.

پین قفل کننده (الف) را درون حفره قرار دهید تا میله قفل شود.

نگهدارنده نخ نایلونی را با چرخاندن خلاف جهت چرخش نخ نایلونی با پیچ محکم کنید. برای جداسازی قطعات، دستورالعمل ها را از پایین به بالا انجام دهید.

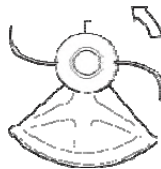
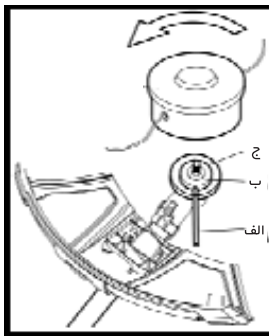

سوخت دستگاه

۱. نکات ایمنی مربوط به سوخت

– اگر روی دستگاه سوخت ریخته شده، به هیچ وجه آن را روشن نکنید. سوخت روی دستگاه را تمیز کنید و اجازه دهید باقی مانده آن بخار شود.

– اگر روی خود یا لباستان سوخت ریخته آید، قبل از روشن کردن دستگاه لباس خود را عوض کنید و سوخت را با آب و صابون از بدن خود پاک کنید.

– همواره دستگاه را از جهت نشستی بررسی کنید و اگر مخزن سوخت نشستی دارد، از دستگاه استفاده نکنید.

۲. حمل و نگهداری

– دستگاه و سوخت را در مکانی امن و دور از هرگونه منشاء آتش سوزی نگهداری کنید.

– در هنگام حمل و نگهداری سوخت از مخزن سوخت مناسب و ایمن استفاده کنید.

– برای نگهداری از دستگاه در انبار، ابتدا مخزن سوخت را خالی کنید.

– قبل از نگهداری طولانی دستگاه در انبار، آن را کاملاً تمیز و از جهت معیوب بودن بررسی کنید.

– برای جلوگیری از روشن شدن تصادفی دستگاه، همیشه قبل از قرار دادن دستگاه در انبار و یا هنگام بررسی آن، شمع را جدا کنید.

۳. سوخت

این دستگاه مجهز به موتور دو زمانه است و همواره برای کاربرد آن باید از ترکیب بنزین و روغن دوزمانه استفاده شود. هنگام ترکیب سوخت، به نسبت ها توجه کنید.



سوخت و گازهای ناشی از آن قابل اشتعال هستند و در صورت تماس با پوست یا ورود به دستگاه تنفسی، موجب بروز مدمات جدی می شوند. برای جلوگیری از بروز آسیب، هنگام کار با سوخت دستگاه نکات ایمنی را رعایت کنید و مطمئن شوید که محیط کار دارای تهویه هوای مناسب است.

۴. بنزین

همواره از بنزین استاندارد استفاده کنید. اگر دستگاه شما مجهز به مبدل کاتالیزوری است، همیشه از بنزین بدون سرب استفاده کنید.

۵. روغن دو زمانه

این دستگاه مجهز به موتور دوزمانه دارای سیستم هوا خنک است. برای عملکرد بهتر دستگاه از روغن دو زمانه استفاده کنید. به هیچ وجه از روغن دو زمانه مخصوص موتورهای چهار زمانه یا مجهز به سیستم آب خنک استفاده نکنید.

کیفیت پایین روغن یا نسبت نامناسب بنزین و روغن موجب بروز مشکل در عملکرد دستگاه می شود.

روغن دو زمانه (میلی متر)	بنزین (لیتر)
۲۵ (نسبت ۱ به ۴۰)	۱
۱۲۵	۵
۲۵۰	۱۰
۵۰۰	۲۰



۱. ترکیب سوخت

- بنزین و روغن را همیشه در ظرفی تمیز و مناسب مخلوط کنید.
- ابتدا نصف مقدار بنزین مورد نیاز را در ظرف بریزید. میزان روغن مورد نیاز را به طور کامل در ظرف بریزید و ترکیب را مخلوط کنید. سپس مقدار باقی مانده بنزین را به ترکیب اضافه کنید.
- قبل از ریختن سوخت در مخزن، از ترکیب کامل مواد اطمینان حاصل کنید.
- میزان سوخت آماده شده نباید بیشتر از میزان مورد استفاده شما در یک ماه باشد.
- اگر برای مدت طولانی از دستگاه استفاده نمی کنید، مخزن سوخت را خالی و کاملاً تمیز کنید.

دستورالعمل های استفاده از دستگاه

۱. بررسی و روشن کردن دستگاه

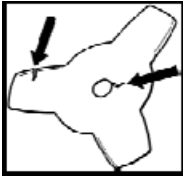

- هرگز از دستگاه بدون حفاظ یا با حفاظ معیوب استفاده نکنید.
- قبل از روشن کردن دستگاه، تمام پوشش ها باید نصب شده و سالم باشند.
- تیغ را از جهت ترک خوردگی و معیوب بودن بررسی کنید. در صورت وجود هرگونه شکستگی، از تیغ استفاده نکنید.

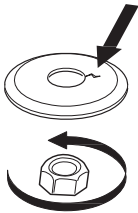

- فلنچ ساپورت را از جهت وجود شکستگی بررسی کنید. استفاده زیاد یا محکم کردن بیش از حد فلنچ باعث ایجاد ترک در آن می شود. در صورت وجود هرگونه شکستگی، از فلنچ استفاده نکنید.

- از محکم و سالم بودن مهره اطمینان حاصل کنید.

- حفاظ تیغ را بررسی کنید. در صورت وجود هرگونه فرورفتگی یا شکستگی روی حفاظ، آن را تعویض کنید.



- مطمئن شوید که نگهدارنده نخ نایلونی و حفاظ آن سالم هستند. در صورت وجود شکستگی و معیوب بودن این قطعات، آن ها را تعویض کنید.



۲. روشن کردن و متوقف کردن دستگاه

قبل از روشن کردن دستگاه، پوشش کامل کلاچ و میله را نصب کنید؛ در غیر این صورت ممکن است کلاچ شل شود و به کاربر صدمه بزند.

همواره قبل از روشن کردن دستگاه از محل سوخت گیری فاصله بگیرید. دستگاه را روی سطحی صاف قرار دهید و مطمئن شوید که تیغ دستگاه با چیزی در تماس نیست. اجازه ندهید اطرافیان به محیط کار شما نزدیک شوند.

روشن کردن موتور خنک

برای روشن کردن دستگاه بعد از ۵ دقیقه خاموش بودن به دستورالعمل های زیر عمل کنید.

۱- روشن کردن: سیستم احتراق: قسمت « I » کلید روشن/خاموش دستگاه را فشار دهید.



۲- پیچ کمک استارت را در جهت حرکت عقربه های ساعت بچرخانید و در موقعیت "Start" قرار دهید.

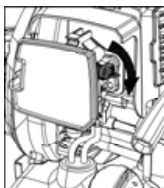

۳- دکمه مکش بنزین را مکرراً فشار دهید تا جایی که بنزین وارد دکمه شود. لازم نیست دکمه کاملاً از بنزین پر شود.

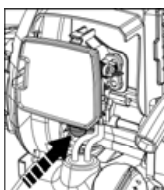

با فشار دادن دوباره ماشه، پیچ کمک استارت به طور خودکار به حالت "Run" برمی گردد.

۴- دستگاه را با دست چپ روی زمین نگه دارید. (توجه! برای این کار از پا استفاده نکنید.) طناب هندل را با دست راست خود بگیرید و آن را به آرامی بکشید، تا جایی که مقداری مقاومت حس کنید. به محض احساس مقاومت، سریع و با قدرت طناب را بکشید. هرگز طناب را دور خود نیچید. تا زمانی که موتور روشن شود به کشیدن طناب ادامه دهید.



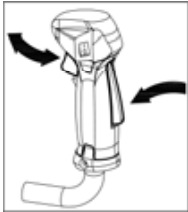

۵- ماشه را به آرامی فشار دهید و اجازه دهید پیچ کمک استارت به حالت "Run" برگردد.

۶- تا روشن شدن موتور به کشیدن طناب ادامه دهید. وقتی موتور روشن شد، در حالی که ماشه را به آرامی فشار می دهید، اجازه دهید که موتور گرم شود.



طناب همدل را تا انتها بیرون نکشید و بعد از بیرون کشیدن طناب، آن را رها نکنید. این امر باعث آسیب رسیدن به دستگاه می شود.

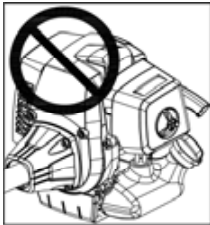

هیچ قسمت از بدن شما نباید با قسمت مشخص شده در تماس باشد. اگر پوشش شمع معیوب باشد، هر گونه تماس با این قسمت از دستگاه موجب ایجاد سوختگی یا برق گرفتگی می شود. لذا همواره از دستکش ایمنی استفاده کنید و در صورت معیوب بودن شمع از دستگاه استفاده نکنید.

روشن کردن موتور گرم

برای روشن کردن موتور بلافاصله بعد از خاموش کردن آن به دستورالعمل های ۱، ۳ و ۶ قسمت قبل عمل کنید. دکمه مکش بنزین را تنها ۲ تا ۳ بار فعال کنید.



متوقف کردن موتور

موتور را با خاموش کردن سیستم احتراق خاموش کنید.

دستورالعمل های ایمنی

به اطراف خود نگاه کنید و مطمئن شوید که:

- اطرافیان، حیوانات یا اجسام پیرامون بر کنترل شما روی دستگاه تأثیر نمی گذارند و با تجهیزات برش و اجسامی که تجهیزات برش به اطراف پرتاب می کنند در تماس نیستند.
- در هنگام رخداد حوادث و سوانح، افرادی در نزدیکی شما هستند که به شما کمک کنند.

- محیط کار خود را بررسی کنید. محیط را از اجسامی مانند سنگ، میخ، شیشه شکسته، سیم و غیره که ممکن است توسط دستگاه به اطراف پرتاب شوند یا دور تجهیزات برش بیچند، پاک کنید.
- از دستگاه در معرض مه غلیظ، باران، باد یا سرمای شدید و دیگر شرایط آب و هوایی نامناسب استفاده نکنید. کار در شرایط نامناسب باعث خستگی بیشتر شما می شود و خطر آسیب های فردی و احتمال صدمه به دستگاه را افزایش می دهد.
- مطمئن شوید که هنگام ایستادن و حرکت ایمن هستید و هیچ گونه مانعی سر راه شما قرار ندارد.
- هنگام کار روی زمین شیب دار بسیار مراقب باشید.
- تعادل خود را حفظ کنید و پاهای خود را محکم روی زمین قرار دهید.
- همیشه دستگاه را با دو دست و در سمت راست بدن خود نگه دارید.
- وسیله برش را پایین تر از سطح کمر خود نگه دارید.



قبل از نقل مکان به محلی دیگر، دستگاه را خاموش کنید. حفاظ انتقال را قبل از حمل و جا به جایی دستگاه، نصب کنید. هنگامی که موتور دستگاه روشن است، به هیچ وجه آن را روی زمین قرار ندهید.



هنگام روشن بودن موتور یا چرخش تیغ، به هیچ وجه اقدام به خارج کردن مواد بریده شده از دستگاه نکنید. در غیر این صورت منجر به صدمات جدی خواهد شد. دنده مخروطی هنگام کار با دستگاه داغ می شود و ممکن است تا مدتی بعد از خاموش کردن دستگاه نیز داغ بماند. برای جلوگیری از ایجاد سوختگی، از دست زدن به این قطعه خودداری کنید.

مراقب اجسامی که به سمت شما پرتاب می شوند باشید. همواره از عینک ایمنی استفاده کنید. هرگز به سمت وسیله برش خم نشوید. به اطرافیان اجازه ندهید به محل کار نزدیک شوند. در صورت نزدیک شدن افراد و حیوانات، فوراً دستگاه را خاموش کنید. قبل از حرکت دادن دستگاه به اطراف، از خالی بودن محیط از افراد و حیوانات اطمینان حاصل کنید.

روش کار با دستگاه

بعد از هر بار استفاده از دستگاه، دور موتور را تا سرعت درجا کار کردن موتور کاهش دهید.



قبل از اقدام به تمیز کردن حفاظ و وسیله برش، حتماً موتور دستگاه را خاموش کنید. دستگاه مجهز به تیغ دلتا ممکن است با برخورد با اجسام ثابت به اطراف پرتاب شود. این عکس العمل

می تواند باعث شود که کنترل دستگاه از دست کاربر خارج شود و دستگاه یا کاربر به اطراف پرتاب شوند. این اتفاق بیشتر در مکان هایی رخ می دهد که دید کاربر نسبت به چمن در حال برش محدود است.

کوتاه کردن چمن با تیغ دلتا

برای کوتاه کردن ساقه های چوبی از تیغ دلتا استفاده نکنید.

این تیغ برای برش انواع چمن های بلند و ضخیم استفاده می شود.

چمن با حرکاتی از چپ به راست و با قسمت سمت چپ تیغ کوتاه می شود.

اگر تیغ هنگام چمن زنی به سمت چپ مایل باشد، چمن در یک خط جمع

می شود که این امر جمع آوری چمن بریده شده را راحت تر می سازد.

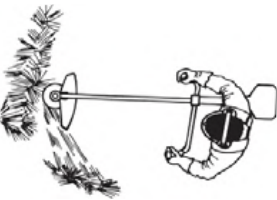

سعی کنید به طور یکنواخت کار کنید. پاها را با فاصله و محکم روی زمین قرار دهید. بعد از برگرداندن

دستگاه از سمت چپ به راست برای برش ردیف بعد، جلوتر بروید و جای پای خود را محکم کنید.

اجازه دهید ساپورت کاپ به راحتی روی زمین قرار بگیرد. این وسیله برای جلوگیری از برخورد تیغ به

زمین تعبیه شده است.

برای کاهش احتمال پیچیدن مواد دور تیغ به دستورالعمل های زیر توجه کنید:

■ هنگام کار، همواره ماشه را تا انتها فشار دهید.

■ در هنگام برگرداندن دستگاه به سمت راست، از برخورد دستگاه با چمن های بریده شده جلوگیری

کنید.

قبل از جمع آوری چمن های زده شده، دستگاه را خاموش کنید، کمر بند حمل را باز کنید و دستگاه را

روی زمین قرار دهید.

نگهداری از دستگاه

۱. کاربراتور: تنظیم سرعت درجا (T)

مطمئن شوید که فیلتر هوا تمیز است. هنگامی که سرعت درجا صحیح است، تجهیزات برش نباید

بچرخند. اگر دستگاه به تنظیم نیاز دارد، در حالی که موتور روشن است، پیچ T تنظیم سرعت درجا را با

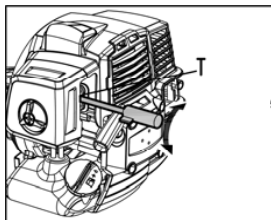

چرخاندن در جهت عقربه های ساعت ببینید، تا زمانی که وسیله برش

شروع به چرخش کند. پیچ را با چرخاندن خلاف جهت عقربه های ساعت

ببندید تا جایی که وسیله برش متوقف شود. سرعت درجا زمانی به

درستی تنظیم شده است که موتور در تمام حالات به خوبی کار کند

و سرعتی که در آن وسیله برش شروع به چرخش می کند به خوبی مشخص باشد.



هشدار!

اگر قادر به تنظیم سرعت درجا نیستید یا اگر پیچ تنظیم ترکیب «H» یا «L» دستگاه به تنظیم نیاز دارند، دستگاه را به مراکز خدمات شرکت آروا ارجاع دهید.

۲. فیلتر هوا

فیلتر هوا باید به طور منظم تمیز شود تا از عملکرد نامناسب کاربوراتور، ایجاد مشکل در روشن کردن دستگاه، سابش بیش از حد قطعات موتور، کاهش قدرت موتور و مصرف بیش از اندازه سوخت جلوگیری شود.

فیلتر هوا را هر ۲۵ ساعت تمیز کنید. اگر در محیط های غبارآلود کار می کنید، فاصله زمانی بین دفعات تمیز کردن فیلتر را کاهش دهید.

۳. تمیز کردن فیلتر هوا

درپوش فیلتر هوا را جدا کنید و فیلتر را بیرون بیاورید. فیلتر را در آب گرم و صابون بشویید. قبل از نصب دوباره فیلتر از خشک شدن کامل آن اطمینان حاصل کنید.

بعد از استفاده از فیلتر به مدت طولانی آن را با فیلتری جدید تعویض کنید. همچنین، فیلتر معیوب را حتما تعویض کنید.

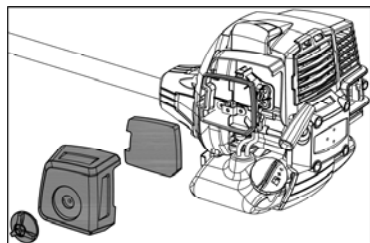

۴. فیلتر سوخت

اگر هنگام روشن بودن دستگاه، سوخت به موتور نمی رسد، درپوش و فیلتر سوخت را از جهت گرفتگی بررسی کنید.

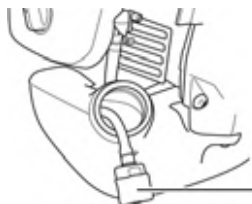

فیلتر سوخت

۵. چرخ دنده مخروطی

چرخ دنده مخروطی در کارخانه به میزان مورد نیاز به گریس آغشته شده است. ولی قبل از شروع به کار، مطمئن شوید که سه چهارم چرخ دنده از گریس پر است.

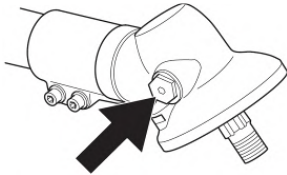

گریس موجود در چرخ دنده مخروطی تنها در صورت انجام عملیات تعمیر روی آن به تعویض نیاز دارد.

۶. شمع

شمع دستگاه تحت تأثیر عوامل زیر آسیب می بیند:

–تنظیم اشتباه کاربراتور

–ترکیب اشتباه سوخت (میزان اشتباه یا استاندارد نبودن روغن)

–فیلتر هوای کثیف

این عوامل باعث جمع شدن مواد روی الکترودهای شمع می شود که این موجب ایجاد مشکل در روشن کردن دستگاه و عملکرد آن می شود.

در صورت کم بودن قدرت موتور، دشواری در روشن کردن آن یا عملکرد ضعیف آن در حالت درجا، همیشه قبل از انجام هرگونه عملیات روی دستگاه شمع را بررسی کنید. اگر شمع کثیف است، آن را تمیز کنید و مطمئن شوید که فاصله الکتروود ۰/۷ - ۰/۶ میلی متر است. شمع باید بعد از یک ماه استفاده تعویض شود.

0,6 - 0,7 mm

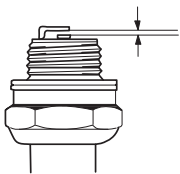

گارانتی

شرایط گارانتی دستگاه که در برگه مخصوص گارانتی موجود می باشد را مطالعه کرده و با دقت به آن عمل نمایید و در صورت بروز هرگونه مشکل با خدمات پس از فروش شرکت آروا تماس حاصل نمایید. شماره های تماس و راه های ارتباطی با شرکت آروا در صفحه ی آخر دفترچه راهنما قید گردیده است.

■ در شهرهای (اصفهان، شیراز، اهواز، یزد، مشهد، تبریز) پیک خدمات برای دستگاه های دارای گارانتی

به صورت رایگان دایر می باشد، در صورت نداشتن گارانتی هزینه پیک به عهده مشتری می باشد.

جدول زمانبندی انجام عملیات نگهداری

قبل از شروع به کار	هر روز، بعد از اتمام کار	بعد از هر بار پر کردن مخزن سوخت	هر هفته	هر ماه	هر ۱۲ ماه	در صورت ایجاد مشکل	در صورت معیوب بودن	در صورت نیاز	اطلاعات این جدول مربوط به کار در شرایط عادی است. اگر از دستگاه به صورت روزانه در مدت زمان طولانی استفاده می کنید یا محیط کار شما دارای شرایط خاص است، فاصله زمانی ذکر شده در این جدول را کوتاهتر کنید.
*		*							تمام دستگاه
	*							بررسی کنید. (شرایط، فرسودگی، نشتی) تمیز کنید.	
*		*							عملکرد را بررسی کنید.
					*	*		*	فیلتر هوا
							*	*	
						*		*	فیلتر داخل مخزن سوخت
						*	*	*	
*		*							کاربراتور
								*	
						*			شمع
								فاصله الکتروود را دوباره تنظیم کنید. بعد از ۱۰۰ ساعت کار، شمع را تعویض کنید.	
								*	دریچه خنک کننده
						*			تمام پیچ های قابل دسترسی
								*	
*						*		*	سیستم ضد لرزش
								*	
								*	برچسب های ایمنی
						*			صدا خفه کن

عیب یابی

۱- موتور به طور نامنظم کار می کند و در دور تند قدرت ندارد.	
راهکار	دلیل
شمع را بررسی کنید.	شمع کثیف است یا فاصله بین الکترودها اشتباه است.
به مراکز خدمات آروا مراجعه کنید.	کاربراتور معیوب است.
۲- موتور بیش از حد دود می کند.	
راهکار	دلیل
ترکیب سوخت را با توجه به دستورالعمل های مربوطه آماده کنید.	ترکیب اشتباه سوخت.
به مراکز خدمات آروا مراجعه کنید.	کاربراتور معیوب است.
۳- دستگاه به طور غیر عادی می لرزد.	
راهکار	دلیل
دستگاه را متوقف و سپس شمع را جدا کنید. شمع را از جهت معیوب بودن بررسی کنید. مطمئن شوید قطعات شل یا خیلی محکم نیستند. جهت انجام هرگونه بررسی و تعمیر، دستگاه را به مراکز خدمات شرکت آروا ارجاع دهید.	قطعات معیوب یا شل هستند.

۴- موتور روشن نمی شود یا روشن نمی ماند.	
راهکار	دلیل
به دستورالعمل مربوطه توجه کنید.	روش شروع اشتباه است.
شمع را بررسی کنید.	شمع کثیف است یا فاصله بین الکترودها اشتباه است.
فیلتر هوا گرفته است.	فیلتر را تمیز یا تعویض کنید.
کاربراتور معیوب است.	به مراکز خدمات آروا مراجعه کنید.
۵- موتور روشن می شود ولی قدرت ندارد.	
راهکار	دلیل
فیلتر هوا گرفته است.	فیلتر را تمیز یا تعویض کنید.
کاربراتور معیوب است.	به مراکز خدمات آروا مراجعه کنید.

مشتری گرامی:

استقبال و حمایت دلگرم کننده شما، مدیران این شرکت را بر آن داشته که با تکیه بر دانش مهندسان ایرانی دست به تولید ملی طبق استانداردهای جهانی (CE) زده و گامی بلند در جهت رشد و اعتلای اقتصادی کشور و کارآفرینی و اشتغال زایی برای جوانان این مرز و بوم بردارند. در حال حاضر دستگاه‌های جوشکاری اینورتر به طور کامل در داخل کشور تولید شده و به بازار عرضه می‌گردد.

جهت بازدید و کسب اطلاعات بیشتر از تنوع محصولات به وب سایت آروا مراجعه فرمایید.

www.arvatools.com

- ابزار آلات جوش و برش
- ابزار آلات برقی
- ابزار آلات بادی
- ابزار آلات موتوری
- ابزار آلات دستی
- ابزار آلات برشی
- متعلقات ابزار
- ابزار آلات ایمنی

				
2117 Inverter welding machine دستگاه جوشکاری اینورتر ۱۶۰C آمپر IGBT	2116 Inverter welding machine دستگاه جوشکاری اینورتر ۱۶۰ آمپر IGBT	2110 Inverter welding machine دستگاه جوشکاری اینورتر ۱۸۰ آمپر IGBT	2114 Inverter welding machine دستگاه جوشکاری اینورتر ۱۸۰ آمپر IGBT	2170 Inverter welding machine دستگاه جوشکاری اینورتر ۲۰۰ آمپر MEGA
				
2103 Inverter welding machine دستگاه جوشکاری اینورتر ۲۰۰ آمپر Turbo	2160 Inverter welding machine دستگاه جوشکاری اینورتر ۲۰۰ آمپر Digital Plus	2113 Inverter welding machine دستگاه جوشکاری اینورتر ۲۰۰ آمپر IGBT	2111 Inverter welding machine دستگاه جوشکاری اینورتر ۲۰۰ آمپر IGBT	2101 Inverter welding machine دستگاه جوشکاری اینورتر ۲۱۵ آمپر IGBT
				
2112 Inverter welding machine دستگاه جوشکاری اینورتر ۲۰۰C آمپر IGBT	2102 Inverter welding machine دستگاه جوشکاری اینورتر ۲۲۰ آمپر IGBT	2161 Inverter welding machine دستگاه جوشکاری اینورتر ۲۲۰ آمپر سولوفوزی Plus	2115 Inverter welding machine دستگاه جوشکاری اینورتر ۲۵۰ آمپر IGBT	2118 Inverter welding machine دستگاه جوشکاری اینورتر ۲۸۰ آمپر IGBT
				
2119 Inverter welding machine دستگاه جوشکاری اینورتر ۳۱۵ آمپر IGBT	2162 Inverter welding machine دستگاه جوشکاری اینورتر ۳۱۵ آمپر سولوفوزی IGBT	2302 Pipe welding machine set اتو نوله سبز کیفی	MZ Carriage	MZ 1000/1250



ARVA



ISO 14001: 2004
2208151942

ISO 18001: 2007
2208151943

ISO 9001: 2008
2208151941

ISO 10002: 2014
2208151944

تهران، چهار راه حسن آباد، خیابان وحدت اسلامی، بن بست معتمدی

صدای مشتری

پلاک ۳، ساختمان آروا، کد پستی: ۱۱۱۳۹۵۷۳۱۱

۶۱۶۷۲



۶۶۴۶۸۲۷۸
تعمیرگاه مرکزی (۱۰ خط)



۶۶۴۱۸۲۷۸

۰۹۱۲۸۲۰۸۲۷۸

۰۹۱۲۸۳۰۸۲۷۸

۰۹۱۲۸۴۰۸۲۷۸

۶۶۴۸۹۱۰۳



arvatools

www.arvatools.com

<https://t.me/arvatoolsco>